

No.212-2



エヌ・ジエイ・アクシペイン株式会社

SF ファン

SF

軽量で高効率なシステムファン



SF ファン

SF



FM66177/ISO 9001:2000

性能曲線 60Hz

60Hz 2極選定表

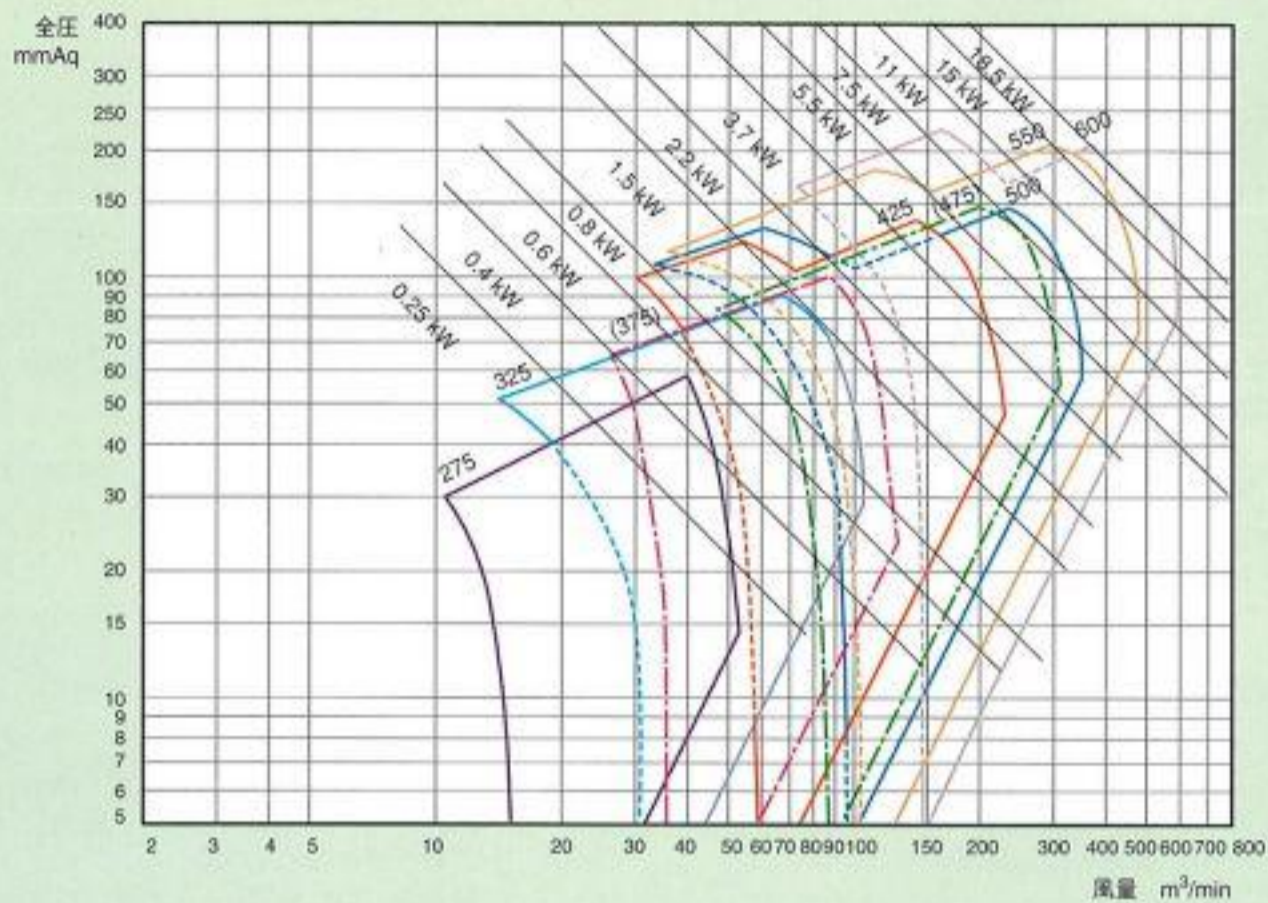

60Hz 4極選定表

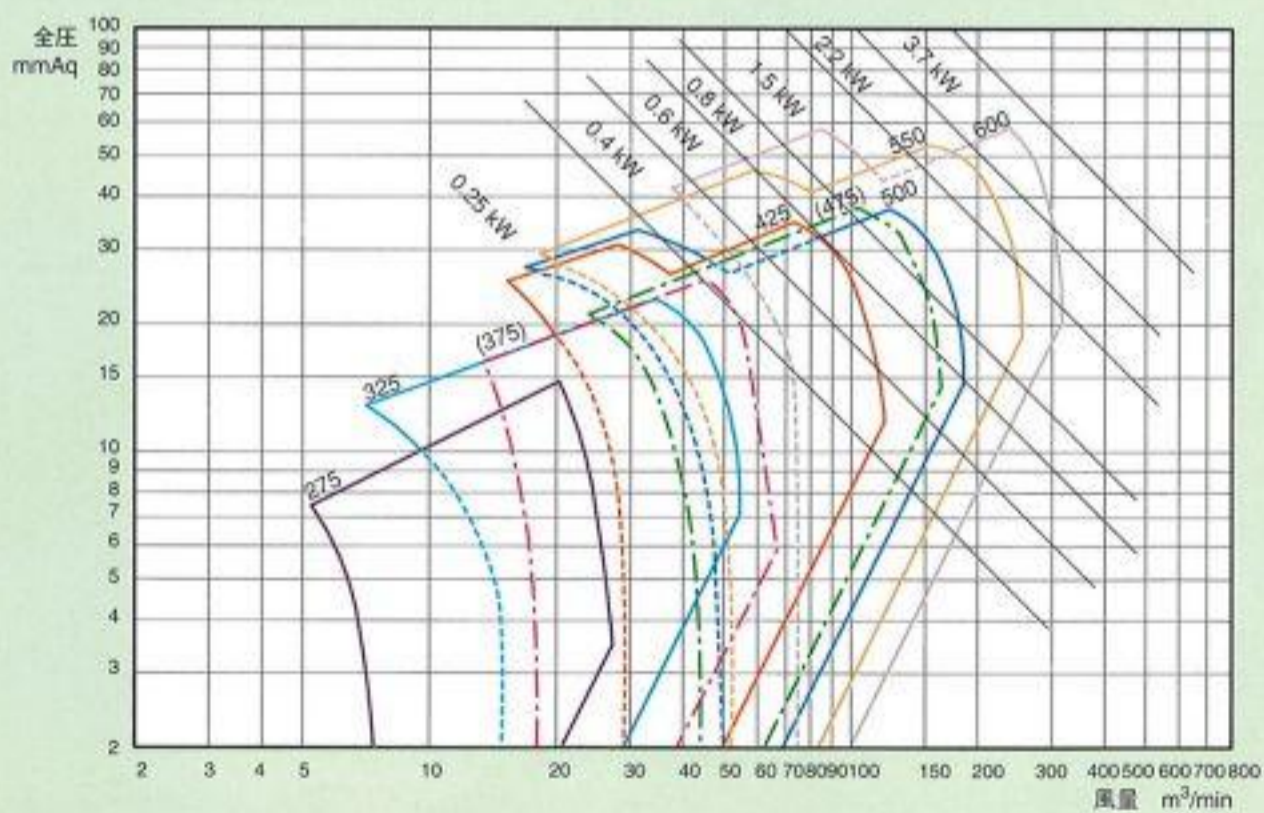

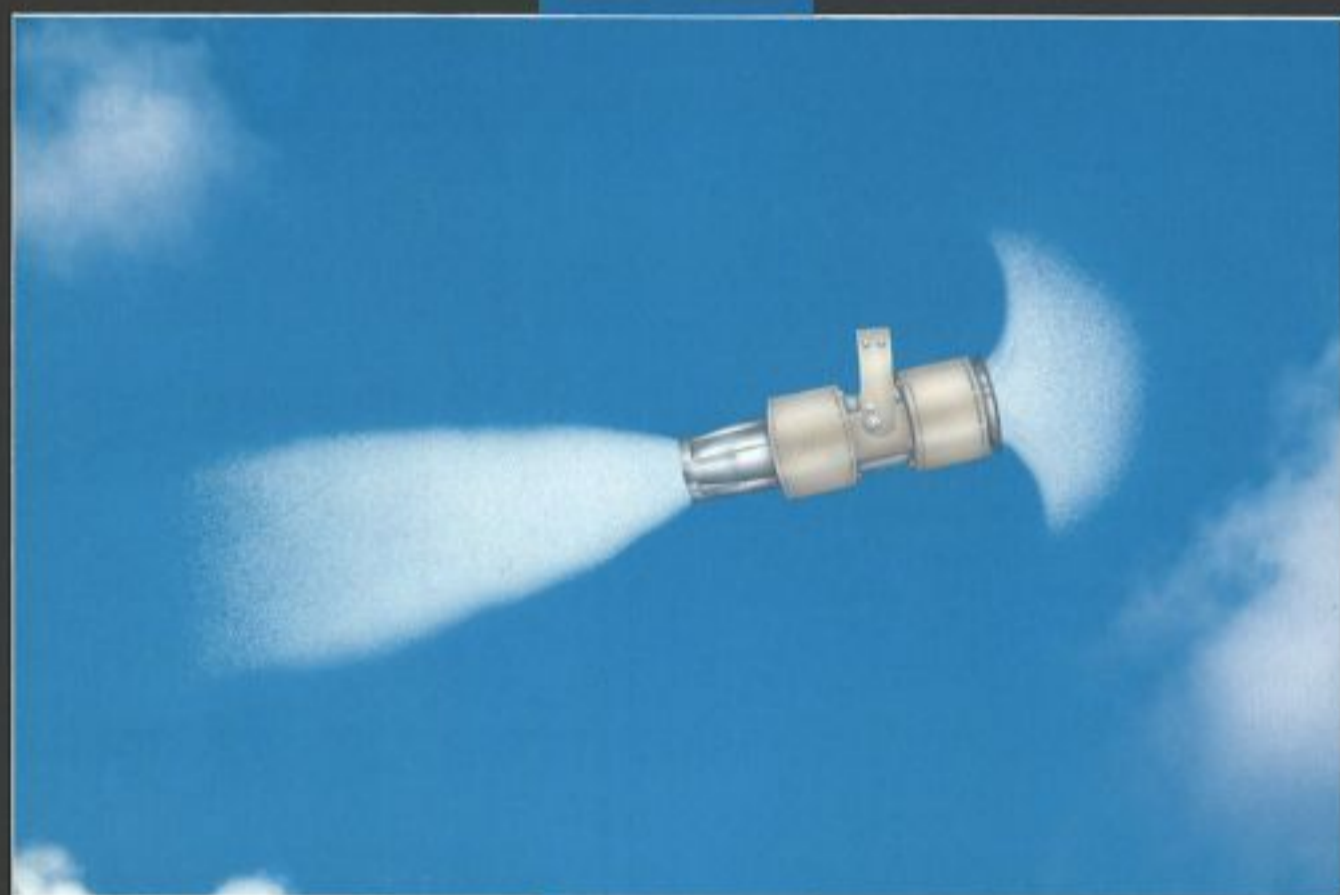
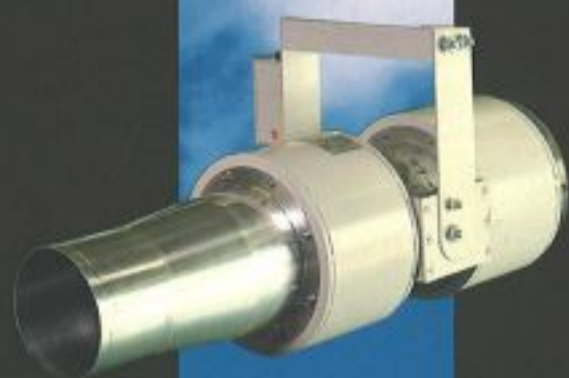

AF FAN

高機能・低コスト・簡単工事の新型ファン

〈性能表〉

AF-1

風量 25.5m³/min
 回転数 3,450rpm
 空気温度 20℃
 空気比重 1.2kg/m³
 モーター 120W, 2P,
 100/200Volts.

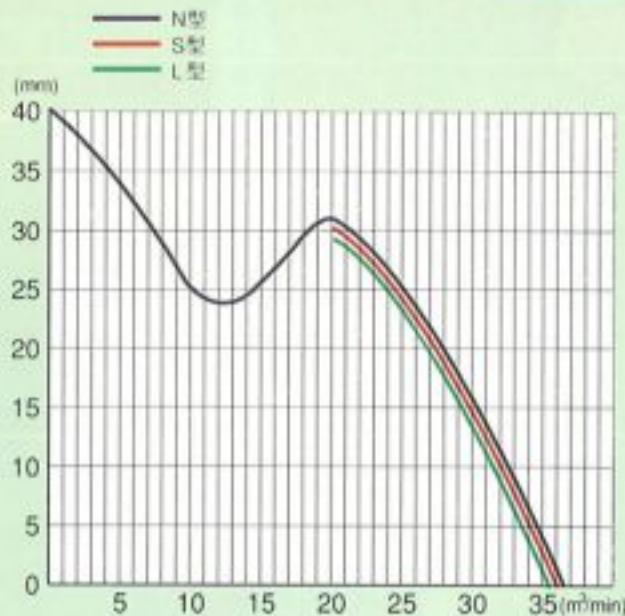

AF-2

風量 11.7m³/min
 回転数 3,450rpm
 空気温度 20℃
 空気比重 1.2kg/m³
 モーター 63W, 2P,
 100/200Volts.

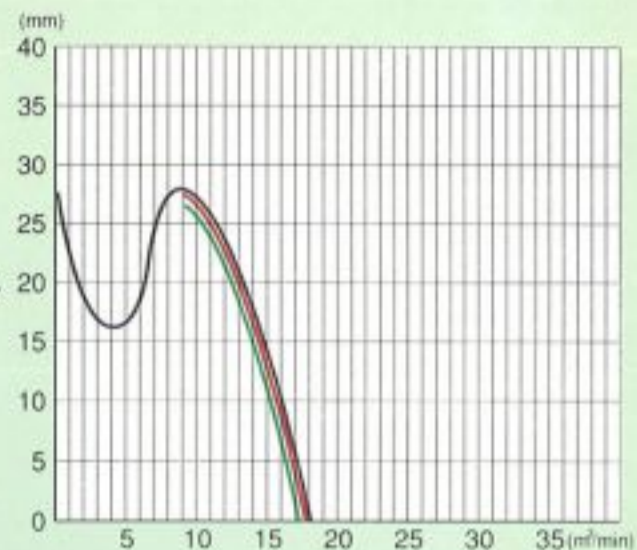

〈風速分布図〉

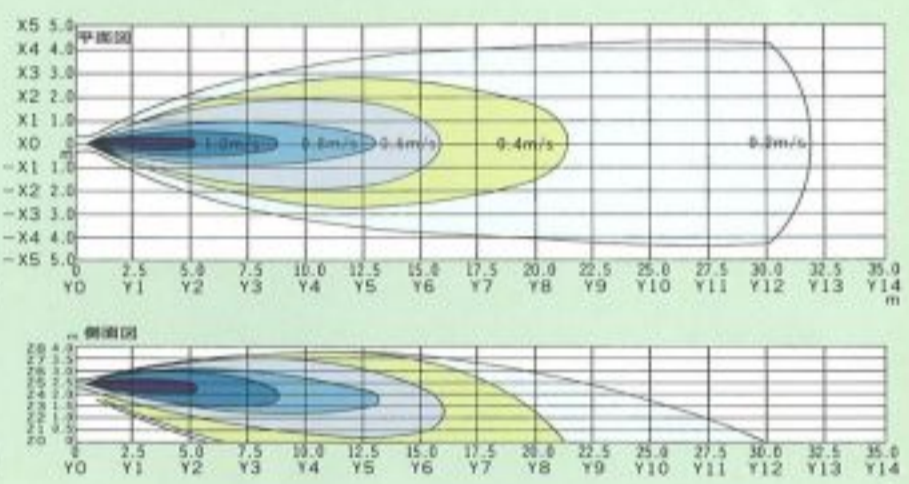
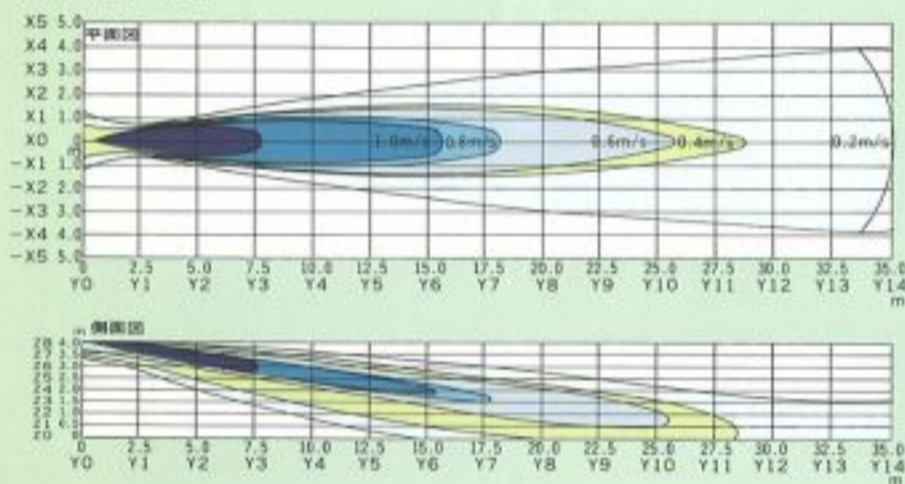

〈騒音データ〉

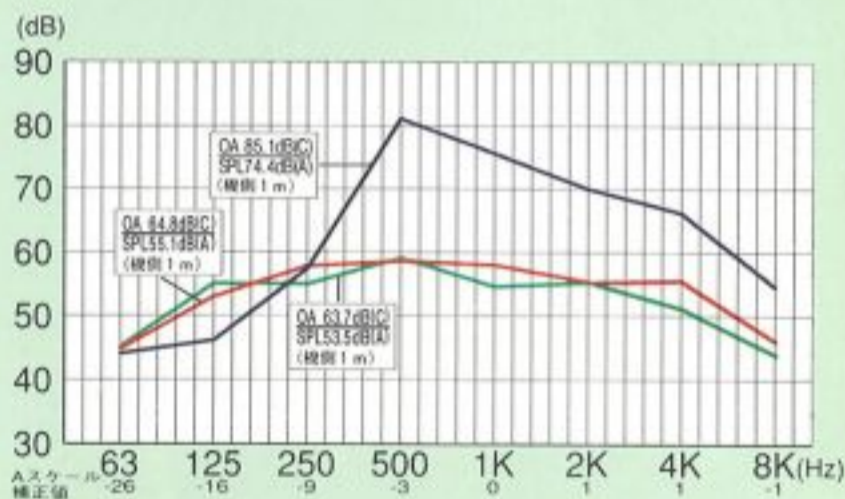
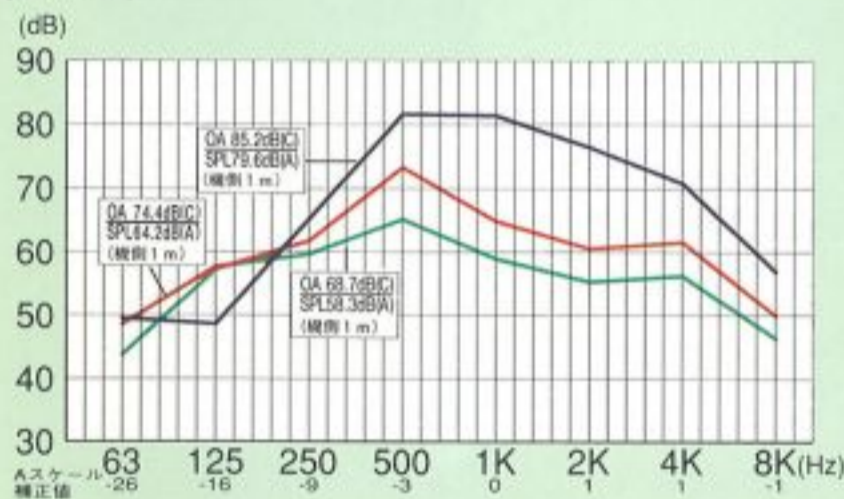

AF-2S

用途: 駐車場等

外形寸法図

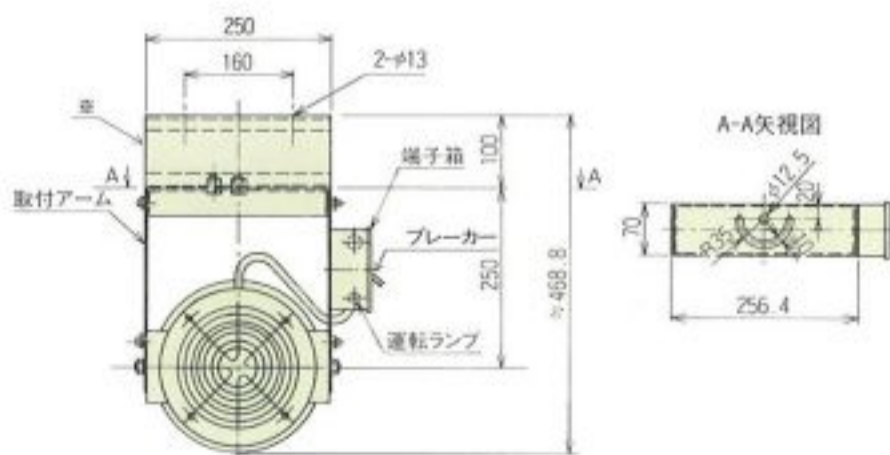
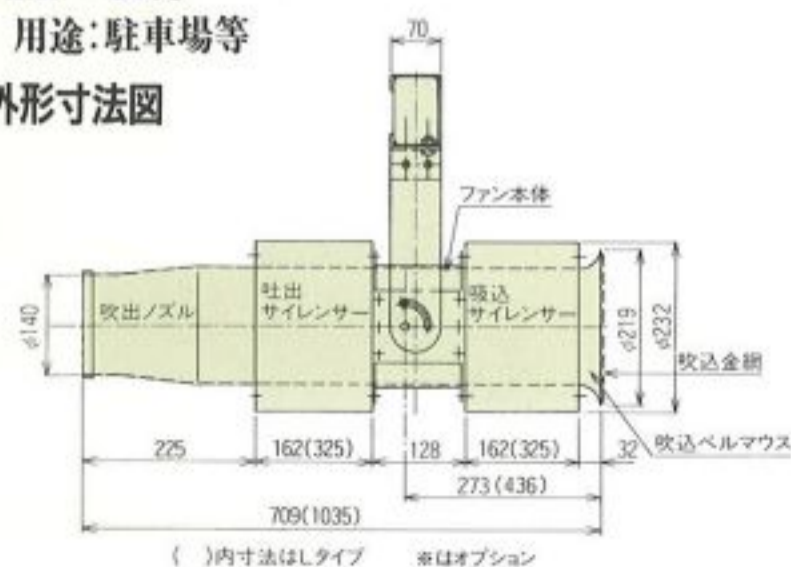

注: 運転ランプは吐出側に設置してあります。
 :標準色以外はオプションとなります。